

**RO Instrucțiuni de utilizare**

Aparate de spălat cu presiune

quadro 599 TST

quadro 799 TST

quadro 899 TST



## Manual de utilizare

RO

Aparate de spălat cu presiune

**quadro 599 TST**

**quadro 799 TST**

**quadro 899 TST**

### **Manual de utilizare!**

Aceasta este traducerea manualului de utilizare original. Citiți și respectați instrucțiunile de siguranță înainte de pornire! Veți găsi date tehnice în lista de piese de schimb. Lista pieselor de schimb face parte din instrucțiunile de utilizare. Păstrați ambele broșuri pentru o utilizare ulterioară sau pentru următorul proprietar.

## Stimate client,

dorim să vă felicităm pentru noul dvs. aparat de curățat cu presiune și vă mulțumim pentru achiziție!

Ați ales un produs de calitate absolută! Aparatele de curățat cu presiune ridicată Kränzle impresionează prin designul comod și compact, iar robustețea lor pentru utilizare zilnică.

Precizia cea mai mare și acuratețea dimensională, completate de un pachet tehnologic format dintr-o multitudine de detalii, marchează diferența în performanță, siguranță și durabilitate.

Pentru a vă ușura utilizarea aparatului de spălat cu presiune, vă vom prezenta **seria medie quadro** în paginile următoare. În funcție de tipul echipamentului sau de accesorii, ilustrațiile pot fi diferite față de aparatul cumpărat.

<b>Cuprins</b> .....	4
<b>Simboluri utilizate</b> .....	5
<b>Siguranță</b> .....	6
<b>Descriere aparat</b> .....	10
<b>Instrucțiuni generale</b> .....	12
<b>Informații privind funcționarea</b> .....	14
<b>Punerea în funcțiune</b> .....	19
<b>Aspirarea directă</b> .....	23
<b>Utilizarea aditivilor</b> .....	24
<b>Oprirea din funcționare</b> .....	25
<b>Mici reparații pe care le poți face</b> .....	26
<b>Accesorii Kränzle</b> .....	30
<b>Declarația de conformitate - CE</b> .....	32
<b>Garanția</b> .....	33
<b>Raport de verificare</b> .....	34

## Simboluri folosite în acest manual de utilizare



Nerespectarea acestor instrucțiuni poate duce la deteriorarea mediului ambiant.



Informații despre utilizarea aparatului de spălat cu presiune. Nerespectarea poate duce la uzura excesivă sau defectarea totală a aparatului



Atenție!  
Nerespectarea acestor instrucțiuni poate duce la vătămări grave!

## Simboluri aplicate pe aparatul de spălat cu presiune



Jeturile cu presiune înaltă pot fi periculoase dacă sunt utilizate necorespunzător. Jetul nu trebuie direcționat spre oameni, animale, echipamente electrice sub tensiune sau chiar spre propriul aparat de spălat .



Aparatul de spălat cu presiune nu trebuie conectat direct la rețeaua publică de apă potabilă.



Risc de arsuri cauzate de suprafețele fierbinți!



Produsele marcate cu acest simbol pot conține componente care, dacă sunt eliminate în mod necorespunzător, pot prezenta un pericol pentru sănătate și mediu. Nu trebuie eliminate ca deșeuri menajere .

## Simboluri folosite pe ambalaj



Acest simbol indică materialele de ambalare care sunt reciclabile și nu trebuie eliminate cu deșeurile menajere. Informațiile despre modul de eliminare pot fi găsite în reglementările privind reciclarea ale autorităților locale.

Utilizatorul trebuie să poarte îmbrăcămintea de protecție adecvată, de exemplu, costum impermeabil, cizme de cauciuc, ochelari de protecție, protecția pentru urechi, cască sau bonetă etc. Este interzisă utilizarea aparatului de spălat cu presiune în imediata apropiere de persoane fără echipament de protecție necesar!

Aerosolii se pot forma atunci când utilizați produse de curățat cu presiune. Un aerosol este un amestec de particule solide sau lichide, suspendate într-un gaz. Inhalarea particulelor de aerosoli poate duce la afectarea sănătății. Angajatorii sunt obligați să efectueze o evaluare a riscurilor pentru a determina măsurile de protecție necesare împotriva inhalării aerosolilor, în funcție de suprafața de curățat și de mediu. Măștile respiratorii FFP 2 sau superioare sunt recomandate pentru protecția împotriva aerosolilor apoși.

Dacă aparatul de spălat cu presiune este lăsat nesupravegheat, deconectați-l întotdeauna de la rețeaua de alimentare cu tensiune.

Nu trebuie curățate materiale care conțin azbest sau alte substanțe periculoase pentru sănătate!

Nu pulverizați niciodată lichide inflamabile sau care conțin solvenți, precum diluant, vopsea, benzină, ulei sau alte lichide similare! Dacă aceste substanțe sunt pulverizate, există riscul de explozie!

Jetul de curățare poate deteriora obiectul care urmează a fi curățat, de exemplu, anvelopele pentru autoturisme. Prin urmare, păstrați o distanță minimă de 30 cm!

Înainte de a porni aparatul de spălat cu presiune, verificați dacă componentele (furtunul de presiune, cablul de alimentare, pistolul de siguranță) sunt deteriorate. Înlocuiți imediat componentele defecte sau deteriorate!

Folosiți numai furtunuri, cuplaje și fittinguri de înaltă presiune, recomandate de Kranzle. Numai acestea asigură exploatarea în siguranță a aparatului..

Când utilizați un prelungitor, asigurați-vă că acesta este potrivit pentru utilizarea la exterior, priza electrică este uscată și cablul se află deasupra solului. Se recomandă utilizarea unui prelungitor cu tambur, la care priza este la cel puțin 60 mm deasupra podelei.

Cablul de alimentare poate fi înlocuit doar cu un cablu de alimentare original Kranzle și înlocuirea trebuie realizată de un electrician calificat.

Dispozitivele de siguranță protejează utilizatorul și trebuie verificate constant. Acestea nu trebuie demontate ori să fie anulat funcționarea lor.

Aparatul de spălat cu presiune trebuie utilizat corect. Utilizatorul trebuie să se adapteze la condițiile locale și trebuie să acorde atenție persoanelor aflate în zona de lucru!

Atunci când aparatul este utilizat la înălțime, există riscul ca acesta să cadă. Trebuie asigurat împotriva deplasării și a răsturnării.

Persoanele cu capacități fizice, senzoriale sau mentale limitate și copiii nu au voie să utilizeze aparatul de spălat cu presiune!

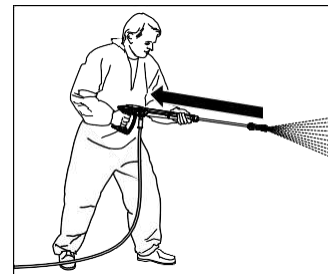

Țineți bine pistolul de mânerul său deoarece apa cu presiune înaltă provoacă un recul important în lance. Prin urmare asigurați o postură fermă a picioarelor (vezi caracteristici tehnice).

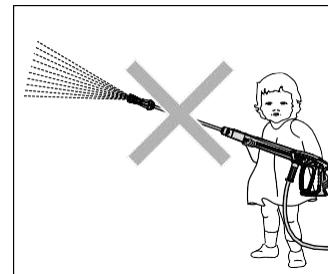

Copii și persoanele neinstruite nu pot utiliza aparatul de spălat cu presiune sau să se joace cu acesta! Copiii trebuie supravegheați pentru a nu se juca cu spălătorul!

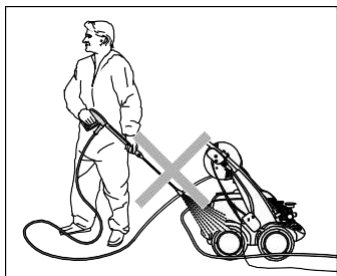

Nu îndreptați jetul cu presiune spre aparatul de spălat! Poziționați aparatul astfel încât să nu fie afectat de vaporii de apă generați de jetul cu presiune!

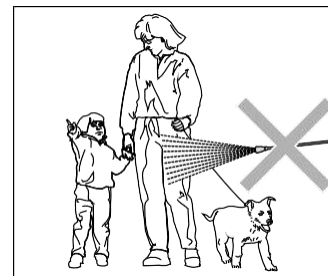

Nu direcționați jetul de înaltă presiune către oameni sau animale! Nu îndreptați niciodată jetul asupra dvs. sau a altora, nici măcar să curățați haine sau încălțăminte.

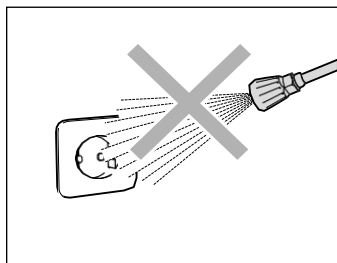

Nu direcționați jetul de apă către prize sau alte dispozitive electrice! Toate echipamentele aflate sub tensiune din zona de lucru trebuie să fie protejate la pătrunderea stropilor sau vaporilor de apă.

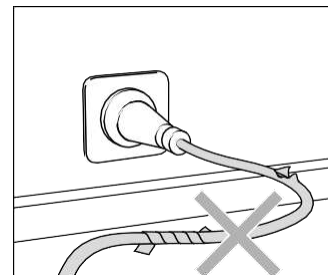

Folosiți cablul de alimentare numai dacă este în stare perfectă! Nu deteriorați cablul de alimentare (nu-l trageți cu forță, nu-l striviți, nu treceți peste el cu vehicule) și nu-l reparați în mod necorespunzător!

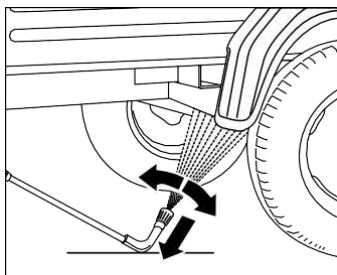

Când utilizați lancea pentru a spăla pe dedesubt, aceasta trebuie sprijinită pe sol înainte de a deschide pistolul!  
Lăncile îndoite sau curbe datorită reculului produc un cuplu de răsucire mare!  
(Lancea este un accesoriu opțional.)

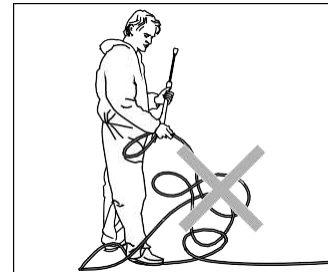

Nu agățați furtunul de înaltă presiune și nu îl încurcați pentru a forma bucle sau noduri! Nu trageți și nu lăsați furtunul să frece peste muchii ascuțite!

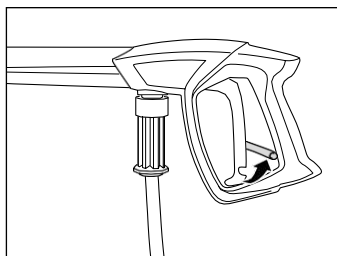

Rabateți sistemul de blocare a pistolului, după fiecare utilizare pentru a preveni pulverizarea accidentală!

### Structură:

Quadro 599 TST, Quadro 799 TST, Quadro 899 TST sunt aparate de curățat cu presiune înaltă mobile, atent și avansat configurate.

Această structură este prezentată mai jos.

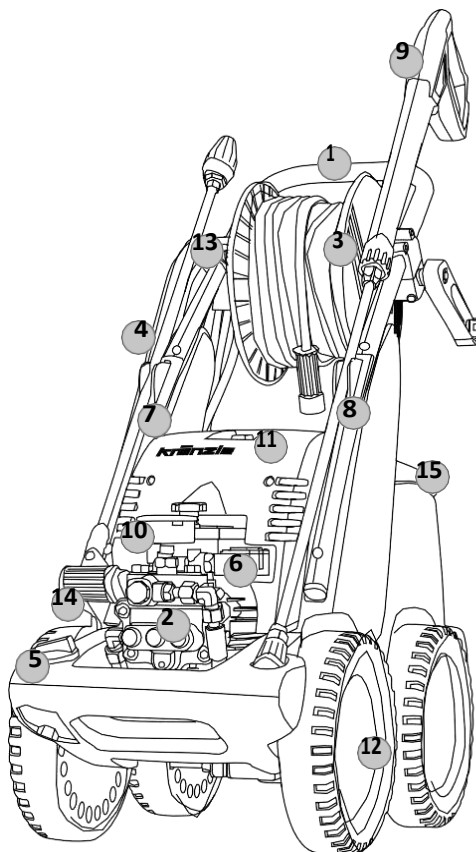

1. Mâner ergonomic
2. Capul pompei din alamă specială
3. Tambur cu furtun de presiune cu inserție metalică lung de 20 m iar pentru Quadro 899 TST lung de 15 m.
4. Furtunul pentru detergent
5. Robinetul pentru detergent
6. Întrerupător Start - Stop
7. Suport pentru lance
8. Suport pentru pistol cu lance
9. Pistol de siguranță
10. Manometru din inox cu dimensiune mare
11. Întrerupător Pornit / Oprit cu protecție pt. motor și indicator luminos
12. Șasiu cu roți pentru orice teren
13. Suporturi pentru înfășurarea cablului de alimentare
14. Reglaj continuu pentru presiune și debit
15. Capacul rezervorului de apă

### Ați achiziționat:

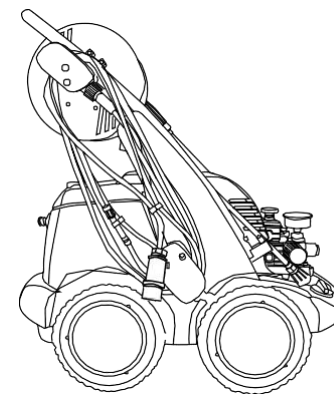

1. Aparatul de spălat cu presiune quadro 599 TST  
quadro 799TST  
quadro 899 TST

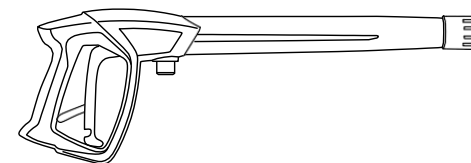

2. Pistolul de deconectare cu blocare de siguranță și racord filetat

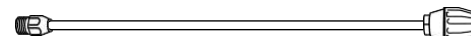

3. Lance din oțel inox cu duză Dirtkiller



4. Lance din oțel inox cu duză plată



5. Manual de utilizare  
Lista cu piese de schimb

### Utilizare conform destinației

Acest echipament de curățare este utilizat numai pentru curățarea cu presiune, fără detergent, sau pentru curățarea cu jet de joasă presiune cu detergent (de exemplu, injector de spumă sau perie de spălare)..



**Utilizatorul trebuie să respecte reglementările privind protecția mediului, apei și modul de eliminare a deșeurilor!**

### Verificări

Aparatul de spălat trebuie verificat, cel puțin o dată la 12 luni, conform "Directivelor pentru echipamentele cu jet de lichide" de o persoană calificată, pentru a garanta o funcționare sigură. Rezultatele testului trebuie să fie înregistrate în scris (vezi capitolul „Raport de verificare” din aceste instrucțiuni).



**Echipamentele de curățat cu presiune trebuie verificate de către personal calificat la fiecare 12 luni!**

### Prevenirea accidentelor

Aparatul de spălat cu presiune este echipat astfel încât accidentele să fie evitate, dacă aparatul este utilizat corect. Utilizatorul trebuie să fie informat cu privire la riscul de accidentare datorat părților fierbinți ale echipamentului și jetului cu presiune înaltă. Trebuie respectate instrucțiunile de siguranță și „Directivile pentru jeturile de lichide”.

### Schimbarea uleiului

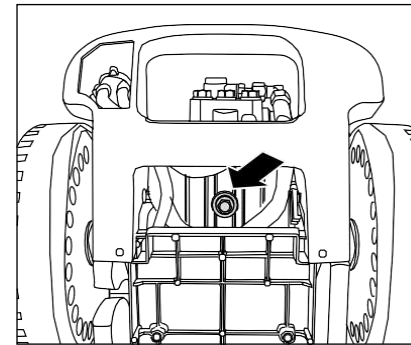

**Noul ulei: 0,8 l**

Kränzle Ulei transmisie (art. nr. 400932)  
sau ulei SAE 10/W60 semisintetic.

Prima schimbare de ulei trebuie să aibă loc după aproximativ **50 de ore de funcționare**. Schimbări următoare de ulei sunt necesare anual sau după 250 de ore de funcționare. Dacă uleiul are o nuanță cenușie sau albicioasă, acesta trebuie schimbat obligatoriu. Dacă trebuie să-l înlocuiți, desfaceți șurubul de golire deasupra unui vas de colectare și goliți complet uleiul din aparat. Uleiul trebuie depozitat într-un recipient și eliminat corespunzător.



### Pierderi de ulei

În cazul pierderilor de ulei, mergeți imediat la cel mai apropiat service pentru clienți (dealer). Nerespectarea acestei mențiuni poate duce la poluarea mediului și / sau distrugerea transmisiei.



**Condensul se poate forma dacă există umiditate ridicată și fluctuații de temperatură. Dacă uleiul are o culoare gri sau albicioasă, aceasta trebuie schimbat.**

## Ce trebuie să iei în considerare: problema deficitului de apă

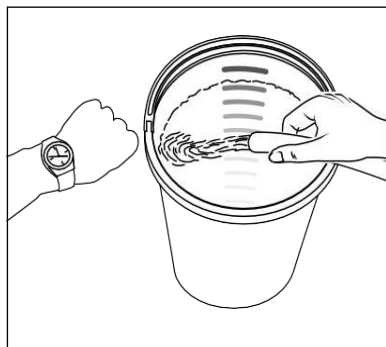

Lipsa de apă este mai frecventă decât credeți. Cu cât este mai puternic un curățător cu presiune, cu atât crește riscul de a nu fi disponibilă suficientă apă. Dacă lipsește apă, cavitația (amestec apă-gaz) apare în pompa de înaltă presiune, care de obicei nu se observă sau se observă prea târziu. **Pompa de înaltă presiune este distrusă.** Verificați cantitatea de apă disponibilă în conducta de alimentare umplând o găleată gradată în litri timp de 1 minut.

Cantitatea minimă necesară de apă (vezi „Date tehnice”).



Dacă cantitatea măsurată de apă este prea mică, trebuie să se utilizeze o altă conexiune de apă, care asigură cantitatea de apă necesară. Lipsa apei duce la uzura rapidă a garniturilor (fără garanție).



Nu lăsați pompa de înaltă presiune să funcționeze fără apă mai mult de 60 de secunde!

## Alimentarea cu apă



Respectați reglementările companiei dvs. de alimentare cu apă. Conform EN 61 770, curățătorul de înaltă presiune nu trebuie conectat direct la alimentarea publică cu apă potabilă. Cu toate acestea, conexiunea pe termen scurt este permisă conform DVGW (Asociația Germană a Specialiștilor în Gaze și Apă) dacă pe linia de alimentare este instalată o supapă anti-retur cu dispozitiv de aerisire al țevii (nr. de comandă Kränzle: 410164). **Apa după supapa anti-retur nu mai este considerată apă potabilă.** O conexiune indirectă la alimentarea publică cu apă potabilă este, de asemenea, permisă printr-o ieșire liberă conform EN 61 770; de exemplu prin utilizarea unui rezervor cu un robinet cu plutitor. Este permisă conectarea directă la o rețea de conducte care nu este destinată alimentării cu apă potabilă.

## Deficitul de energie

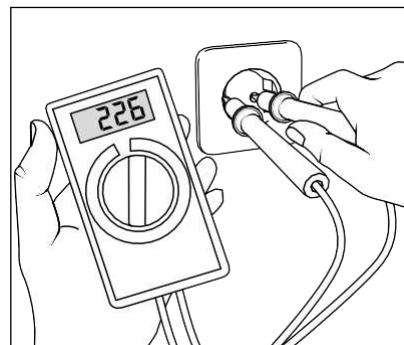

Dacă există prea mulți consumatori în rețeaua dvs. de alimentare cu energie în același timp, tensiunea și curentul disponibile pot scădea semnificativ. Drept urmare, motorul curățătorului cu presiune nu pornește sau se arde. De asemenea, sursa de alimentare poate fi slabă dacă cablul prelungitor folosit este prea lung sau prea subțire. Cablurile prelungitoare prea lungi determină o cădere de tensiune și, astfel, o funcționare defectuoasă și o pornire dificilă.



Verificați siguranța de protecție a prizei dvs. și, în caz de îndoială, verificați tensiunea și curentul disponibile cu ajutorul unui specialist (a se vedea „Datele tehnice”).

## Conexiunea electrică

Aparatul de spălat cu presiune este livrat cu un cablu de alimentare de 5 m. Ștecărul de alimentare trebuie conectat la o priză instalată corespunzător, cu conexiune la împământare de protecție și dispozitiv de decuplare la un curent rezidual 30 mA. Conexiunea către rețea trebuie realizată de un electrician calificat și trebuie să îndeplinească cerințele din IEC60364-1. Priza trebuie să fie protejată cu o siguranță lentă de **16 A** pe partea de alimentare. Când utilizați un cablu prelungitor, acesta trebuie să aibă un **conductor de împământare** legat corespunzător în priza de alimentare. Conductoarele prelungitorului trebuie să aibă o secțiune minimă de **1,5 mm<sup>2</sup>**. Prizele de legătură trebuie să fie rezistente la pătrunderea stropilor de apă și nu trebuie să se întindă pe podele umede. Trebuie menținută o secțiune minimă de **2,5 mm<sup>2</sup>** pentru prelungitoarele cu o lungime de **peste 10 m!** Când utilizați un prelungitor cu tambur, cablul de alimentare trebuie să fie întotdeauna complet desfăcut de pe tambur.



### Apa și sistemul de curățare

Pompa de presiune înaltă poate fi alimentată direct cu apă la presiunea din rețea. O supapă cu plutitor din rezervorul de apă reglează alimentarea cu apă. Apa este apoi aspirată din rezervorul de apă de pompa de înaltă presiune și trimisă sub presiune către lance. Jetul de înaltă presiune este obținut la trecerea apei prin duza situată în capătul lăncii. Prin ocolirea rezervorului de apă, apa poate fi aspirată direct dintr-un recipient deschis (vezi aspirația directă).



**Utilizatorul trebuie să respecte reglementările privind protecția mediului, a apei și eliminarea deșeurilor!**

### Lancea cu duza pentru jet și pistolul de deconectare

Pistolul cu blocare de siguranță permite funcționarea dispozitivului de curățare cu presiune numai atunci când pârghia acestuia este acționată. Prin apăsarea pârghiei, pistolul de închidere este deschis. Lichidul cu presiune este trimis către duză. Presiunea jetului crește și atinge rapid presiunea de lucru. Prin eliberarea manetei de comanda, pistolul se închide și împiedică trecerea lichidului prin lance. Manometrul din oțel inoxidabil trebuie să indice valoarea 0. Creșterea presiunii la închiderea pistolului de conectare deschide supapa de reglare și control. Comutatorul manometric oprește motorul. Deschiderea pistolului închide supapa de reglare a presiunii, din nou pornește motorul, iar pompa de înaltă presiune trimite apa la presiunea de lucru selectată către lance și duza.



**Pistolul de deconectare este un dispozitiv de siguranță. Reparațiile trebuie efectuate numai de către persoane calificate. În cazul în care sunt necesare piese de schimb, utilizați numai componente autorizate de producător.**

### Supapa de reglare a presiunii – supapa de siguranță

Supapa de siguranță – supapa de reglare a presiunii protejează aparatul de curățat de înaltă presiune împotriva suprapresiunii excesive și este construită astfel încât să nu poată fi reglată în afara presiunii de lucru admise. Piulița de limitare a mânerului rotativ este sigilată. Prin acționarea mânerului rotativ, presiune de lucru și cantitatea de apă pot fi reglate în mod continuu.



**Înlocuirea, reparațiile, noile reglaje și sigilarea supapei de siguranță pot fi efectuate numai de către persoane calificate.**

### Înterupător pentru protecția motorului

Motorul este protejat împotriva suprasarcinii prin intermediul unui întrerupător de protecție. În cazul supraîncărcării sau blocării motorului, dispozitivul de curățare cu înaltă presiune se oprește automat. Dacă motorul are tendința de a se opri în mod repetat, căutați defecțiunea și eliminați-o.



**Lucrările de înlocuire și de verificare pot fi efectuate numai de către persoane calificate. Lucrările de reparație sau mentenanță se vor efectua doar cu aparatul oprit și ștecărul deconectat de la rețeaua de alimentare.**

### Sistemul Total stop cu oprirea întârziată a motorului

Când pistolul de deconectare cu siguranță este deschis, motorul este pornit prin intermediul sistemului „Total stop”. **Când pistolul este închis motorul electric trece în regim de așteptare, iar după circa 30 de secunde se oprește.** Oprirea cu întârziere este necesară deoarece pornirea și oprirea frecventă a motorului electric la curățările cu presiune înaltă de această putere pot induce sarcini mari în rețeaua electrică de alimentare și la uzura crescută a elementelor de comutare. După 20 de minute de așteptare, aparatul se deconectează singur de la rețeaua electrică de alimentare și trebuie reconectat manual cu ajutorul întrerupătorului principal. La deschiderea pistolului curățitorul pornește automat, dacă întrerupătorul este în poziția Pornit (indicator luminos aprins).

### Oprirea de siguranță

Dacă, din greșeală, aparatul de curățare cu presiune înaltă nu este oprit sau pistolul de deconectare nu este utilizat timp de 20 de minute, aparatul va trece automat în starea de protecție prin dezactivare. Prin apăsarea întrerupătorului principal, echipamentul de curățare este din nou activat.

### Furtunul de înaltă presiune și dispozitivul de pulverizare

Furtunul de înaltă presiune și dispozitivul de pulverizare ce fac parte din echiparea seriei medii Quadro, sunt fabricate din materiale rezistente și adaptate pentru a se conforma condițiilor de funcționare ale utilajului de curățare și etichetate corespunzător.



În cazul în care sunt necesare piese de schimb, pot fi utilizate numai piesele autorizate de producător. Garanția este automat anulată dacă se vor folosi piese de schimb ale altor furnizori! Furtunul și dispozitivul de pulverizare trebuie montate în mod etanș, să nu existe scurgeri.



Furtunul de înaltă presiune nu poate fi răsucit sau înnodat, întins excesiv sau strivit. Nu trageți niciodată furtunul peste muchii ascuțite. Furtunurile de înaltă presiune nu trebuie reparate (conform DIN 20022), ci înlocuite cu unele noi, aprobate de producător.



**Înainte de punerea în funcțiune a echipamentului de curățat cu presiune asigurați-vă că sunt îndeplinite toate măsurile de siguranță.**

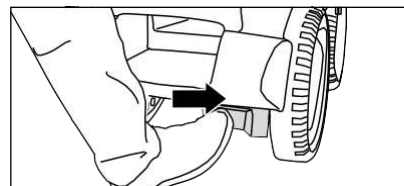

1. Pentru a deplasa aparatul în zona de lucru, vă rugăm, mai întâi, să eliberați frâna de blocare.

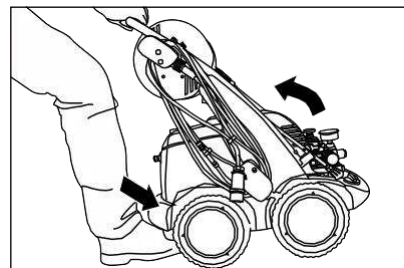

2. Seria medie Quadro sunt utilaje de curățat puternice, mobile, cu un șasiu robust cu roți mari, solide pentru deplasarea pe suprafețe dificile.

Pentru schimbarea direcției de deplasare, puneți piciorul pe suportul de basculare și apoi trageți echipamentul către dvs.



**Când utilizați un echipament de curățare cu presiune înaltă este obligatorie respectarea instrucțiunilor de siguranță.**



**Nu instalați sau utilizați aceste echipamente în zone în care există riscul de incendiu sau de explozie. Nu utilizați echipamentul în ploaie, sub jet de apă sau poziționat într-o balta. În timpul folosirii, este recomandat ca acesta să fie menținut uscat. Totuși, dacă aparatul este utilizat într-o spațiu cu riscuri, trebuie respectate normele de siguranță în vigoare pentru această zonă.**

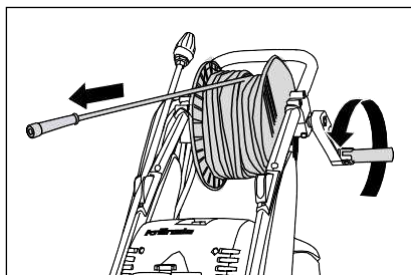

3. Deblocați mai întâi tamburul, apoi derulați complet furtunul de înaltă presiune perpendicular față de axa tamburului, fără a face bucle. Furtunul poate lăsa urme datorate frecării pe unele suprafețe. Alternativ, producătorul oferă furtunuri de presiune care nu lasă urme.

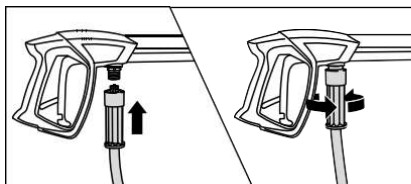

4. Montați furtunul de presiune la pistolul pentru deconectare, înșurubați și strângeți bine pentru a fi etanș.

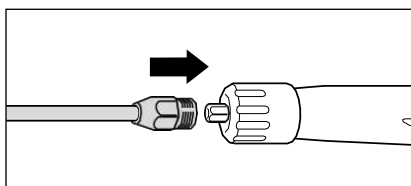

5. Puneți lancea în pistolul de deconectare cu siguranță.

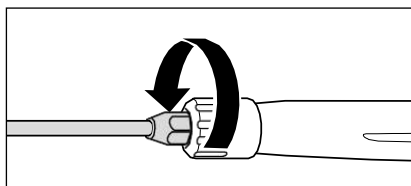

6. Strângeți bine lancea în pistol pentru a asigura etanșarea.



La derularea furtunului de presiune trebuie să țineți cont de lungimea maximă de 20 m!



Accesoriile nu pot fi conectate decât la un pistol de pornire / oprire furnizat de Kränzle.

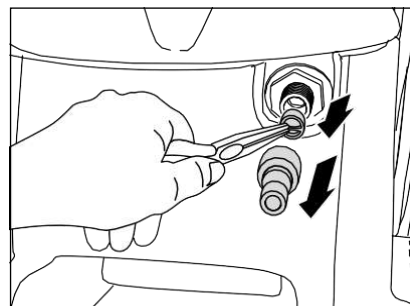

7. Înainte de fiecare pornire verificați dacă filtrul de apă din intrarea aparatului este curat.

Deșurubați cu mâna cuplajul de conectare. Scoateți filtrul de admisie a apei cu ajutorul unui clește cu vârfuri subțiri, curățați-l și clătiți-l cu apă curată împreună cu celelalte piese. Printr-un filtru murdar nu trece suficientă apă și presiune nu poate crește.



Verificați dacă sita filtrului de apă din intrare este deteriorată. Nu folosiți aparatul de curățat fără filtru sau cu unul defect.

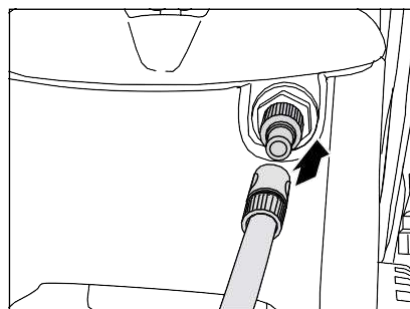

8. Racordați furtunul de alimentare în intrarea aparatului (cerințe minime: lungime 5 m, diametru 3/4", presiune 10 bar.). Curățătorul poate fi legat la o rețea de alimentare cu apă (1-10 bar. presiune) rece sau caldă (până la 60 °C). Seria medie Quadro permite aspirația apei dintr-un recipient (vezi „Aspirarea directă”).



**Atenție când utilizați apă caldă pentru alimentare!**

Când alimentați aparatul de curățat cu apă caldă (până la 60°C), apare creșterea temperaturii. Nu atingeți părțile metalice ale aparatului fără mănuși de protecție!

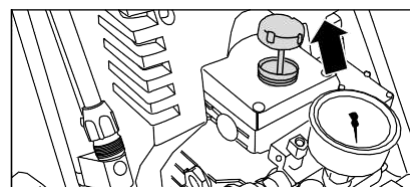

9. Verificați cu ajutorul jojei, înainte de fiecare pornire, nivelul uleiului.

Nivelul uleiului trebuie să ajungă la partea superioară a marcajului „OK”.

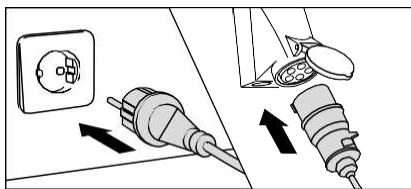

10. Conectați aparatul la priza de alimentare cu energie (vezi „Date tehnice”).



**Nu atingeți priza de alimentare sau alte părți sub tensiune având mâinile ude sau umede.**

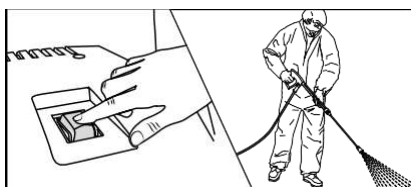

11. Porniți aparatul de curățat cu pistolul de deconectare deschis. Eliminați aerul din pompa de înaltă presiune prin închiderea și deschiderea pistolului de câteva ori. Acum puteți începe curățarea.

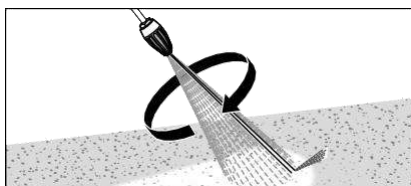

12. Când utilizați lanca Dirtkiller asigurați-vă că aceasta este orientată în jos la pornire.

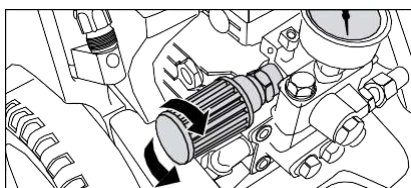

13. Reglați presiunea de funcționare folosind mânerul rotativ. Presiunea maximă este reglată din fabrică.



**Este imperativ ca instrucțiunile de siguranță să fie respectate în timpul utilizării aparatului de curățat cu presiune.**

### Aspirarea directă

Datorită capacității de aspirație a pompei de înaltă presiune (înălțime de aspirație de până la 2,5m, lungime maximă a furtunului de 3 m), acest aparat poate aspira apa curată pentru curățare, din recipiente, bazine. În acest caz rezervorul de apă al aparatului trebuie ocolit.

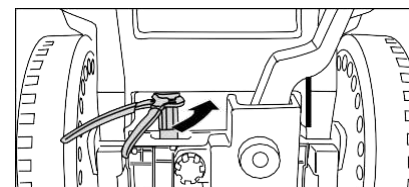

1. Desfaceți furtunul de legătură dintre pompa de presiune și rezervor.

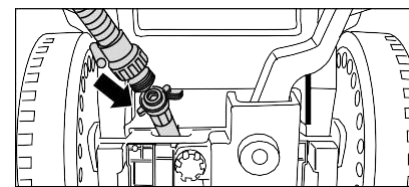

2. Înfiletați furtunul de aspirație cu filtru (art. nr. 150383) folosind racordul (art.nr. 46004) la furtunul de legătură.

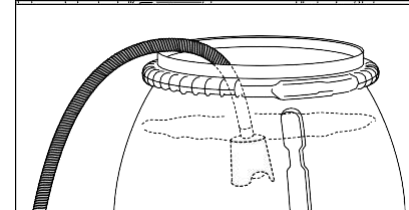

3. Puneți furtunul de aspirație umplut, mai întâi, cu apă în recipientul plin și începeți să spălați.

**Utilizați doar apă curată!  
Nu aspirați apă care conține clor!  
Nu aspirați aer!**



**Înainte de a începe aspirarea atât pompa de înaltă presiune cât și furtunul de aspirație trebuie umplute cu apă.**

#### Notă

În funcție de calitatea apei, după o perioadă de neutilizare mai lungă supapele pot rămâne blocate.



Drept urmare aparatul de curățat nu poate aspira apa din container ori din bazin. În acest caz conectați un furtun între rețeaua de apă cu presiune și intrarea în pompă. La pornirea aparatului apa cu presiune deschide supapele și astfel pompa acum poate aspira apă.

## Aspirarea aditivilor

Datorită rezervorului de apă montat pe aparatele din seria medie Quadro este posibilă aspirarea detergentului direct în pompa de înaltă presiune, reducând astfel pierderile la ieșire și sporind considerabil eficiența.

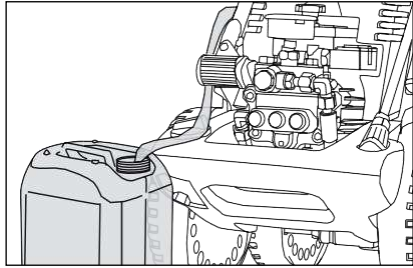

1. Introduceți furtunul cu sorb în bidonul cu aditiv.

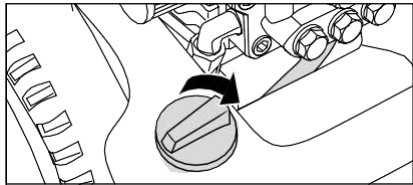

2. Dozați cantitatea de aditiv prin rotirea robinetului pentru detergent.

Prin închiderea robinetului este oprită aspirarea aditivului.



**Deschideți robinetul de dozare doar dacă sita furtunului de detergent este plasată într-un lichid! Aerul aspirat duce la distrugerea garniturilor de etanșare ale pompei de presiune (fără garanție)!**



**Aditivul folosit trebuie să aibă un pH neutru, între 7 și 9. Acest aparat este destinat să utilizeze doar aditivi de curățare furnizați ori recomandați de producător. Utilizarea altor detergenți ori substanțe chimice poate afecta siguranța funcțională a mașinii. Cunoașteți și respectați prevederile de securitate atunci când utilizați aditivi, de ex.: echipamentul de protecție necesar, protecția la poluare a apelor.**



### Atenție la solvenții!

**Niciodată nu aspirați lichide ce pot conține solvenți precum: diluanți de vopsea, benzină, ulei sau lichide similare! Garniturile din aparatul de curățat nu sunt rezistente la solvenți! Jetul pulverizat de solvent este extrem de toxic, inflamabil și exploziv.**

1. Opriți din întrerupător aparatul de curățat
2. Opriți alimentarea cu apă
3. Deschideți scurt pistolul de deconectare pentru a elibera presiunea
4. Blocați pârghia pistolului în poziția închis
5. Demontați furtunul de presiune din pistol
6. Goliți pompa de presiune de apă. Țineți de furtunul de presiune și porniți motorul până când prin el nu mai iese apă
7. Scoateți din priză ștecărul
8. Curățați furtunul de presiune și înfășurați-l pe tambur fără bucle, apoi blocați tamburul.
9. Curățați și strângeți cablul de alimentare
10. Curățați filtrul de apă din intrarea aparatului
11. Acționați frâna de blocare a roților (parcare)
12. Depozitați curățătorul cu presiune în spații ferite de îngheț iarna

## Protejarea de îngheț

Pentru protejarea aparatului de curățare cu înaltă presiune împotriva înghețului, goliți-l complet. Decuplați aparatul de la sursa de alimentare cu apă și porniți-l. Prin deschiderea pistolului, pompa de presiune golește rezervorul de apă. **Atenție, nu lăsați aparatul de curățat cu presiune să funcționeze fără apă timp de mai mult de un minut.** Puneți lichid antigel în rezervorul de apă și porniți aparatul de înaltă presiune. Așteptați cu pistolul deschis până când lichidul antigel este scos prin duză.

**Problemă**

Nu iese apă prin duză, deși aparatul de curățat funcționează.  
Manometrul de presiune cu carcasa din oțel inoxidabil arată presiunea maximă.

**Cauză**

Cel mai probabil duza este înfundată.

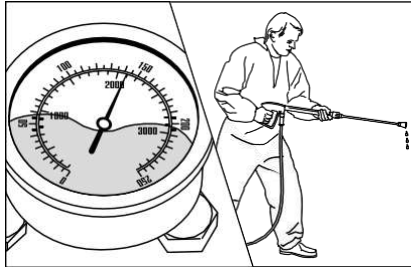

Monometrul de presiune din oțel inoxidabil arată presiunea completă, dar din duză iese puțină apă sau deloc.

(În interiorul manometrului nu este apă, acesta este umplut cu glicerină pentru a amortiza vibrațiile acului indicator.)

**Procedura de urmat:**

Oprii curățătorul cu presiune și scoateți ștecărul din priza de alimentare. Acționați scurt pistolul pentru a elibera presiunea.

Deșurubați mai întâi pistolul și lancea, apoi clătiți furtunul de presiune înaltă pentru a elimina eventualele gunoaie.

Verificați dacă filtrul de intrare este murdar.

Dacă problema persistă băgați cu grijă în oficiul din duză o sârmă (agrafă pt. hârtie) și curățați-l. Dacă nu obțineți remedierea problemei, atunci înlocuiți duza.

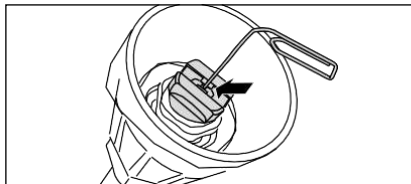

**Scoateți ștecărul din priza de alimentare înainte de a începe orice reparație!**

**Problemă**

Un jet intermitent iese prin duză. Manometrul de presiune cu carcasa din oțel inox arată o presiune redusă.

**Cauză**

Posibil ca supapele să fie murdare sau blocate.

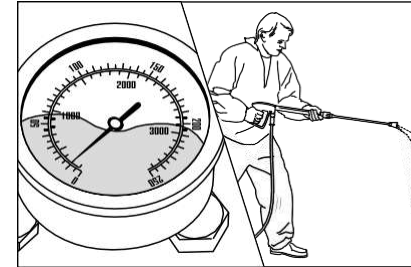

Manometrul de presiune din oțel inoxidabil indică o presiune scăzută în ciuda reglajului complet al presiunii. Apa iese din lance fără presiune. Furtunul de presiune vibrează.

(În interiorul manometrului nu este apă, acesta este umplut cu glicerină pentru a amortiza vibrațiile acului indicator.)

**Procedura de urmat:**

Deșurubați pe rând toate cele 6 supape (șuruburi hexagonale din alamă, câte 3 pe rând, dispuse vertical și orizontal).

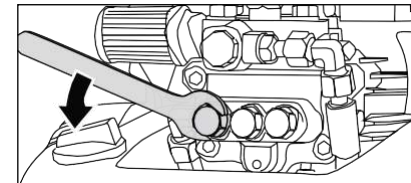

Scoateți corpul supapei inclusiv inelul O cu ajutorul unui clește cu ciocuri subțiri. Verificați inelul de etanșare, dacă este avariât inelul O trebuie înlocuit.

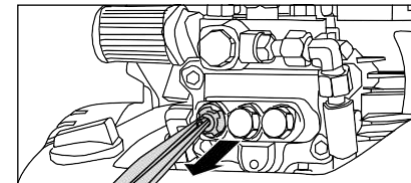

Luați o sârmă (agrafă pt. hârtie) și curățați, dacă este posibil, supapa sub jet de apă.

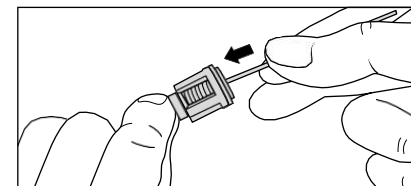

Nu uitați să montați inelul de etanșare atunci când reasamblați!

**Problemă**

După închiderea pistolului, curățătorul cu presiune pornește și se oprește continuu.

Manometrul de presiune cu carcasa din oțel inoxidabil arată presiunea maximă.

**Cauza posibilă 1**

Pierderi.

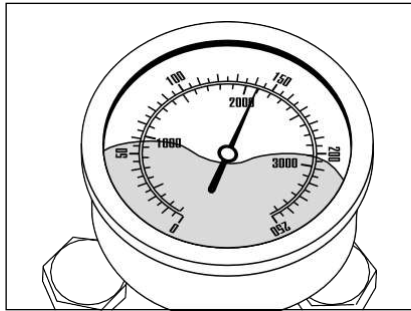

După închiderea pistolului, pompa de presiune înaltă trebuie să nu mai genereze presiune iar manometrul trebuie să indice valoarea „0”. Dacă aparatul nu se oprește și manometrul cu carcasa din oțel inoxidabil arată continuu presiunea maximă, acest lucru se poate datora pierderilor în pompa de înaltă presiune, la presostat, la furtunul de înaltă presiune sau pistolul de deconectare cu siguranță.

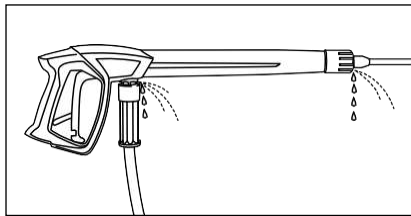
**Procedura de urmat:**

Verificați etanșeitarea conexiunilor dintre aparatul de spălat cu presiune și furtunul de presiune până la pistolul de oprire și de asemenea, legătura dintre pistolul și lance.

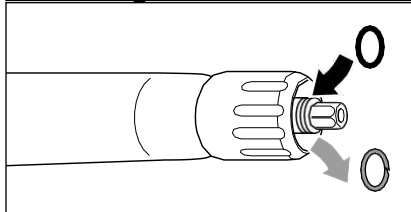

Opriti aparatul de curățat cu presiune înaltă. Apăsati scurt pârghia pistolului pentru a elibera presiunea din aparatul de curățat. Deșurubați furtunul de înaltă presiune, pistolul și lancea și verificați inelele O. Dacă inelele O sunt deteriorate, acestea trebuie înlocuite.



**Nu se acordă garanție pentru defectele suferite ca urmare a funcționării utilajului cu pierderi.**

**Problemă**

După închiderea pistolului, curățătorul cu presiune pornește și se oprește continuu.

Manometrul de presiune cu carcasa din oțel inoxidabil arată presiunea maximă.

**Cauza posibilă 2**

Supapa de sens este defectă.

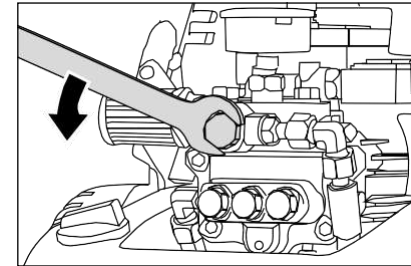
**Procedura de urmat:**

Opriti aparatul de înaltă presiune și scoateți ștecărul din priză. Opriti alimentarea cu apă, apăsați scurt pârghia pistolului pentru a elibera presiunea. Desfaceți ieșirea pompei de înaltă presiune.

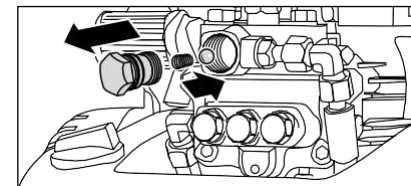

Scoateți carcasa supapei și verificați inelul de etanșare pentru posibilă murdărie sau deteriorare. De asemenea, verificați suprafața de etanșare din interiorul pompei dacă este deteriorată sau murdară.

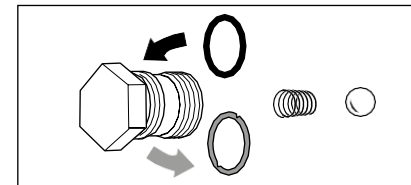

Dacă inelele de etanșare sunt defecte, înlocuiți-le imediat.



**Garanția se anulează dacă pompa de înaltă presiune este deteriorată datorită: inelelor O defecte, prin pătrunderea de aer, sau a deficitului de apă (cavitație).**

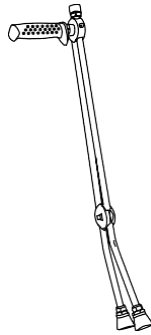
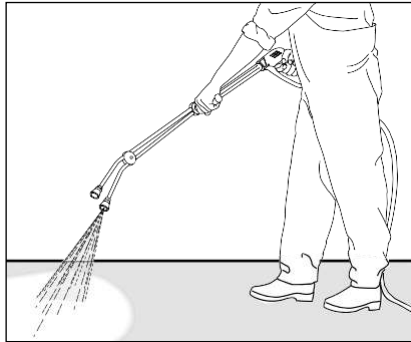

**Lance dublă**

- cu mâner izolat ISO cu
- duză D3035 echipare standard

660 mm art. nr. 121311  
1000 mm art. nr. 12131

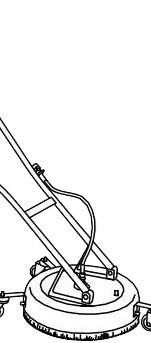

**Spălător rotativ de podea  
Round Cleaner**

- din oțel inox
- diferite versiuni
- sistem de duze 055

Ø 300 mm art. nr. 41105  
Ø 420 mm art. nr. 41106  
Ø 520 mm art. nr. 41107

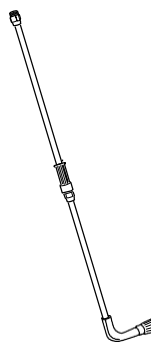
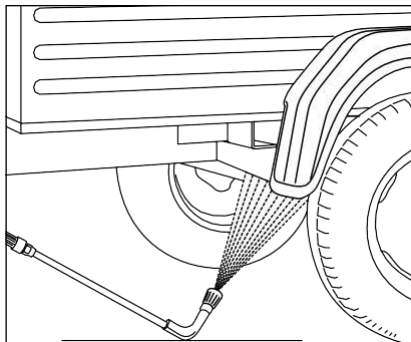

**Lance pentru dedesubt**

- țevă din oțel inox
- prelungitor de 1000 mm
- duză 4007

art. nr. 41075



Accesoriile aparatelor de curățat cu presiune sunt componente de siguranță ale echipamentului! Utilizarea de accesorii care nu sunt furnizate sau agreate de Kränzle duce la pierderea garanției.

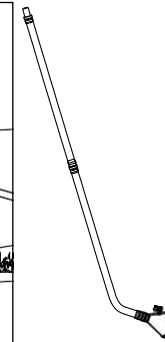
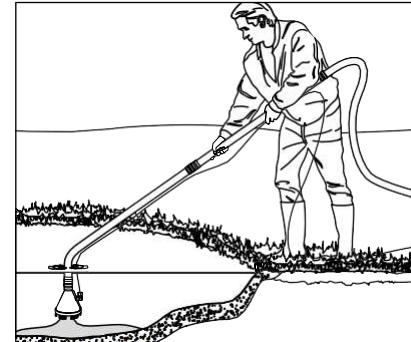

**Dispozitiv aspirare noroi**

- din oțel inox
- înălțimea max. de aspirare 3 m
- duză D00045

art. nr. 41801

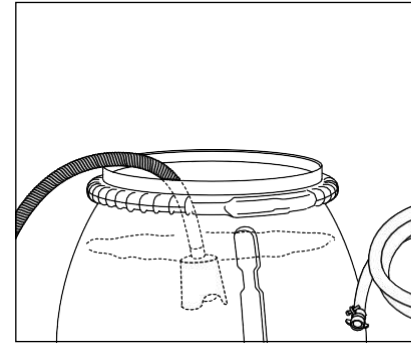

**Furtun pentru aspirare  
directă cu filtru**

- cu supapă de sens
- lungime furtun 3 m

art. nr. 150383

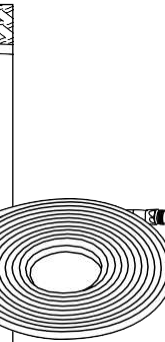
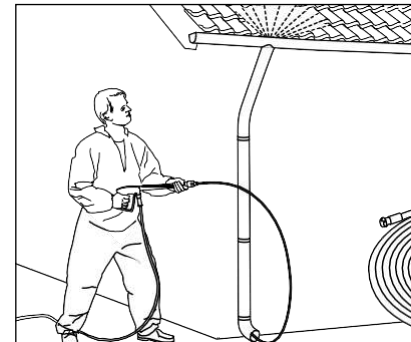

**Furtun pentru curățat țevi  
și jgheaburi cu duză**

- cu diferite lungimi
- sistem de duze KN 055

10 m art. nr. 410581  
15 m art. nr. 41058  
20 m art. nr. 410582  
25 m art. nr. 410583  
30 m art. nr. 410584



Vă rugăm să precizați caracteristicile tehnice ale curățătorului cu presiune (tipul aparatului) atunci când comandați.



Prin prezenta se declară că tipurile constructive de aparate de curățat cu presiune:

**quadro 599 TST**  
**quadro 799 TST**  
**quadro 899 TST**

Debit nominal:

**quadro 599 TST: 600 l/h**  
**quadro 799 TST: 780 l/h**  
**quadro 899 TST: 900 l/h**

specificații tehnice de la:

**Fa. Josef Kränzle GmbH & Co. KG**  
**Manfred Bauer**  
**Rudolf-Diesel-Str. 20, 89257 Illertissen**

Respectă următoarele directive și completările privitoare la aparatele de curățat cu presiune:

**Directiva privind mașinile 2006/42/EC**  
**Directiva CEM 2014/30/EU**  
**Directiva ROHS 2011/65/EU**  
**Directiva 2000/14/EC emisiile sonore a echipamentelor utilizate la exterior**

Nivel tipic de putere acustică:  
Nivel garantat de putere acustică:

**88 dB (A)**  
**88 dB (A)**

Procedura de determinare folosită în conformitate cu:

**Anexa V, Directiva emisiilor sonore a echipamentelor utilizate la exterior 2000/14/EC**

Specificații și norme folosite:

**EN 60335-1: 2012/A13: 2017**  
**EN 60335-2-79: 2012**  
**EN 62233: 2008**  
**EN 55014-1: 2006+A1: 2009+A2: 2011**  
**EN 55014-2: 2015**  
**EN 61000-3-2: 2014**  
**EN 61000-3-3: 2013**

Josef Kränzle GmbH & Co. KG  
Rudolf-Diesel-Straße 20  
89257 Illertissen (Germany)

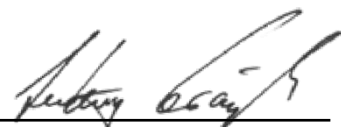

Illertissen, 2019-04-05

Ludwig Kränzle (Dir. Executiv)

Obligația de garanție a producătorului Josef Kränzle GmbH & Co. KG față de distribuitorul de la care ați achiziționat acest aparat de curățat cu presiune înaltă (= produs) Kränzle se aplică numai defectelor materiale, cum ar fi defectele de material și de fabricație.

Defectele atribuite utilizării îndelungate și frecvente a produsului, care apar de obicei datorită vârstei curățătorului de înaltă presiune și a intensității utilizării acestuia sunt definite ca uzură normală în ceea ce privește componentele produsului. Drepturile cumpărătorului de a solicita garanția pentru astfel de defecte sunt excluse. Piese supuse uzurii includ în special manometrul, duza, supapele, garniturile de etanșare, furtunul de înaltă presiune și echipamentul de pulverizare.

Produsul trebuie folosit respectând instrucțiunile de utilizare din acest manual. Manualul de utilizare este parte integrantă a condițiilor de acordare a garanției.

Modificările aduse dispozitivelor de siguranță ale produsului și utilizarea greșită, cum ar fi depășirea limitei de temperatură sau de viteză, precum și sub-tensiunea rețelei electrice de alimentare, lipsa apei sau alimentarea cu apă murdară, precum și utilizarea necorespunzătoare a produsului poate duce la deteriorarea produsului. Astfel de defecte nu vor fi considerate a constitui defecte materiale.

Dacă utilizarea de accesorii sau piese de schimb, altele decât componentele originale Kränzle, este cauza unui defect al produsului nostru, acest lucru poate duce la **pierderea completă a garanției**. Doar utilizarea accesoriilor originale Kränzle și a pieselor de schimb originale Kränzle, care sunt adaptate la caracteristicile tehnice ale curățătorului cu presiune Kränzle, poate garanta funcționarea în siguranță și fără probleme a produsului achiziționat.

În ceea ce privește perioada de acordare a garanției se aplică prevederile legale din fiecare țară .

În cazul unei solicitări de reparație în garanție, vă rugăm să trimiteți produsul împreună cu accesoriile și documentul de achiziție către distribuitor sau un centru service autorizat din zona dvs. Acest lucru îl puteți găsi și pe internet la adresa: **www.kraenzle.com**

**Curăţitoarele cu presiune pentru utilizare profesională trebuie verificate de către un specialist la fiecare 12 luni!** Raportul de verificare privind testarea anuală pentru securitatea în muncă (UVV) în conformitate cu „Directivile pentru echipamentele cu jet de lichid”. (Acest formular de verificare serveşte drept dovadă pentru efectuarea periodică a testului şi trebuie păstrat într-un loc sigur!)

Sigiliu de test Kränzle: art. nr.: UVV200106

Proprietar: ..... Tipul: .....  
Adresă: ..... Seria nr.: .....  
Comandă reparaţie nr.: .....

Elemente de verificat	Acceptat	da	nu	reparat
Etichetă indicatoare tip aparat (există)				
Manual de utilizare (există)				
Carcasă, dispozitive de protecţie				
Conducte sub presiune (etanşeitate)				
Manometru din inox (funcţionare)				
Robinet cu flotor (etanşeitate)				
Dispozitiv de pulverizare (marcaj de identificare)				
Furtun de înaltă presiune/racorduri (defecţiuni, marcaj identificare)				
Supapa de siguranţă deschide la 10% / 20% depăşire				
Cablul electric de alimentare (defecţiuni)				
Conductor de protecţie (verificare legături)				
Întreprupător Pornit / Oprit				
Produse chimice utilizate				
Produse chimice permise				

Datele verificării	Valoare determinată	Reglat la
Duza pentru presiune înaltă		
Presiune de lucru.....bar		
Presiune de oprire.....bar		
Rezistenţa conductor protecţie nu este depăşită / Valoare		
Izolaţie		
Curentul de lucru		
Pistolul de siguranţă se blochează		

#### Bifaţi rezultatul verificării

- Curăţitorul cu presiune a fost verificat de către un specialist în conformitate cu „Directivile pentru echipamente cu jet de lichid”. Deficienţele identificate au fost remediate astfel încât siguranţa în muncă pentru aparat se confirmă.
- Curăţitorul cu presiune a fost verificat de către un specialist în conformitate cu „Directivile pentru echipamente cu jet de lichid”. Siguranţa în muncă este asigurată numai după ce defectele identificate au fost eliminate prin repararea sau înlocuirea componentelor defecte.

Următoarea verificare, conform „Directivelor pentru echipamente cu jet de lichid”, trebuie făcută nu mai târziu de: luna ..... anul .....

Locul, Data ..... Semnătura .....

**Curăţitoarele cu presiune pentru utilizare profesională trebuie verificate de către un specialist la fiecare 12 luni!** Raportul de verificare privind testarea anuală pentru securitatea în muncă (UVV) în conformitate cu „Directivile pentru echipamentele cu jet de lichid”. (Acest formular de verificare serveşte drept dovadă pentru efectuarea periodică a testului şi trebuie păstrat într-un loc sigur!)

Sigiliu de test Kränzle: art. nr.: UVV200106

Proprietar: ..... Tipul: .....  
Adresă: ..... Seria nr.: .....  
Comandă reparaţie nr.: .....

Elemente de verificat	Acceptat	da	nu	reparat
Etichetă indicatoare tip aparat (există)				
Manual de utilizare (există)				
Carcasă, dispozitive de protecţie				
Conducte sub presiune (etanşeitate)				
Manometru din inox (funcţionare)				
Robinet cu flotor (etanşeitate)				
Dispozitiv de pulverizare (marcaj identificare)				
Furtun de înaltă presiune/racorduri (defecţiuni, marcaj identificare)				
Supapa de siguranţă deschide la 10% / 20% depăşire				
Cablul electric de alimentare (defecţiuni)				
Conductor de protecţie (verificare legături)				
Întreprupător Pornit / Oprit				
Produse chimice utilizate				
Produse chimice permise				

Datele verificării	Valoare determinată	Reglat la
Duza pentru presiune înaltă		
Presiune de lucru .....bar		
Presiune de oprire .....bar		
Rezistenţa conductor protecţie nu este depăşită / Valoare		
Izolaţie		
Curent de lucru		
Pistolul de siguranţă se blochează		

#### Bifaţi rezultatul verificării

- Curăţitorul cu presiune a fost verificat de către un specialist în conformitate cu „Directivile pentru echipamente cu jet de lichid”. Deficienţele identificate au fost remediate astfel încât siguranţa în muncă pentru aparat se confirmă.
- Curăţitorul cu presiune a fost verificat de către un specialist în conformitate cu „Directivile pentru echipamente cu jet de lichid”. Siguranţa în muncă este asigurată numai după ce defectele identificate au fost eliminate prin repararea sau înlocuirea componentelor defecte.

Următoarea verificare, conform „Directivelor pentru echipamente cu jet de lichid”, trebuie făcută nu mai târziu de: luna ..... anul .....

Locul, Data ..... Semnătura .....

**Josef Kränzle GmbH & Co. KG**  
Rudolf-Diesel-Straße 20  
89257 Illertissen (Germany)

[vertrieb@kraenzle.com](mailto:vertrieb@kraenzle.com)

© Kränzle 13.05.2019 / Art.-Nr.: 306000 / Technische Änderungen und Irrtümer vorbehalten.

■ Made  
■ in  
■ Germany